

EMK **EUROMARK**



*La qualité au
quotidien*

**PAILLEUSES
DISTRIBUTRICES
X-P4_{HD} / X-P6_{HD}**

X-P4_{HD} / X-P6_{HD}

Une multitude d'avantages

Tube de retenue

A verrouillage rapide

Caisse monocoque

Intégralement mécanosoudée

Carter INOX

Boulonné et démontable

POWERDRIVE

Courroie débrayable

Timon

Réglable en hauteur et en longueur

Porte hydraulique

Grande longueur

Démêleur S.D.E*

40 sections coupantes

Turbine surbaissée

8 pales TWIN boulonnées

* S.D.E. Système de Distribution d'Enrubannage (tous fourrages)

Volume

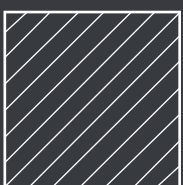

3.5m³/5.5m³
utile

Démêleur



Mécanique
ou Hydraulique

Turbine

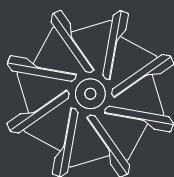

8 pales
TWIN

Tapis



de 2.20m
à 3.40m

Goulotte

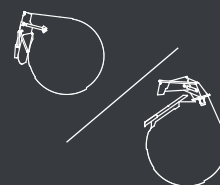

Latérale
ou Polyflow

Version

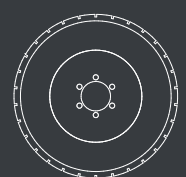

Traînée

Le **POWERDRIVE**, permet un fonctionnement indépendant de la turbine, du démêleur et du fond mouvant. Le système d'entraînement du démêleur par courroie débrayable hydrauliquement diminue fortement la puissance requise au démarrage et limite considérablement les risques de bourrages.

Embrayage/débrayage du démêleur à volonté depuis le boîtier électrique de commande en cabine grâce au tendeur de courroie hydraulique. Le système offre la possibilité d'interrompre le flux de fourrage à tout moment du bout des doigts.

Montage avec courroie quadri-bande série lourde pour une longévité et une transmission de puissance inégalée. Système moins énergivore grâce à son nouveau montage hydraulique amélioré.



SILENCE



SOUPLESSE



PUISSANCE



*sur modèles ESP et UESP

DE
SÉRIE*

MODÈLES PROPOSÉS :

- X-P4HDEF : Traînée / Goulotte latérale / Démêleur hydraulique
- X-P4HDESP : Traînée / Goulotte latérale / Démêleur S.D.E. + POWERDRIVE
- X-P4HDUEF : Traînée / Goulotte Polyflow / Démêleur hydraulique
- X-P4HDUESP : Traînée / Goulotte Polyflow / Démêleur S.D.E. + POWERDRIVE
- X-P6HDEF : Traînée / Goulotte latérale / Démêleur hydraulique
- X-P6HDESP : Traînée / Goulotte latérale / Démêleur S.D.E. + POWERDRIVE
- X-P6HDUEF : Traînée / Goulotte Polyflow / Démêleur hydraulique
- X-P6HDUESP : Traînée / Goulotte Polyflow / Démêleur S.D.E. + POWERDRIVE

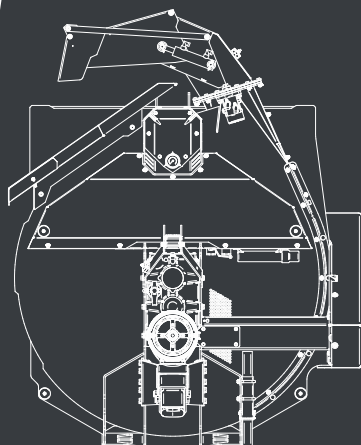



POINTS FORTS

CONCEPTION EUROMARK

CAISSE MONOCOQUE

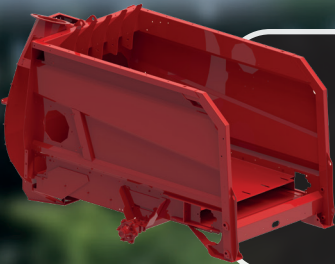

- Entièrement mécano- soudée :
→ Ultra-rigide
- Fond et double fond démontables :
→ Remplacement facilité
→ Durée de vie maximale de la machine

TURBINE DOUBLE FLUX

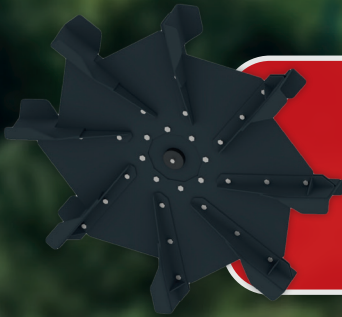

- Turbine double flux à **8 pales TWIN** boulonnées
- Paillage régulier sur de grandes distances :
→ Distribution rapide et homogène
- Turbine **surbaissée** avec chambre retravaillée
→ Alimentation et ventilation améliorée

FOND MOUVANT HAUTE RÉSISTANCE

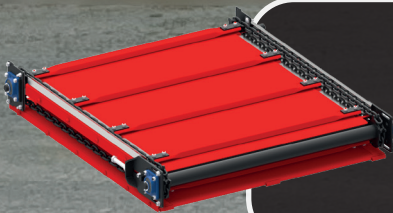

- Chaîne marine de **Ø 12 Grade 80 (rupture à 18 Tonnes)**
- Noix en **HARDOX** (acier anti-abrasion)
→ Résistance et durabilité exceptionnelles
- Cornières en **INOX d'épaisseur 3 mm**, installées sous toute la longueur des chaînes
- Arbres guidés sur paliers à roulements avec graisseurs

DÉMÊLEUR MÉCANIQUE TOUS FOURRAGES DÉBRAYABLE



- Démêleur **S.D.E.** tous fourrages équipé de 40 sections coupantes (80 en option)
- Débrayable grâce au **POWERDRIVE** → Efficacité redoutable pour le démêlage et la distribution de tous les fourrages (*foins, enrubbannages, ensilages brins courts, etc..*)



POINTS FORTS

CONCEPTION EUROMARK



GOULOTTES

LATÉRALE :

- Paillage jusqu'à 24 mètres*
- Casquette mobile sur cinématique :
→ Facilite la distribution proche du tracteur
→ Augmente la précision et la puissance de paillage longue distance

TOURNANTE 320° POLYFLOW

- Paillage jusqu'à 18 mètres* (à droite)
- S'adapte aux différentes configurations de bâtiment → Polyvalence totale
- Toboggan de distribution à droite

*selon la qualité de la paille



PORTE HYDRAULIQUE

- **Grande longueur** avec vérins intégrés :
→ Facilite la coupe des filets / ficelles pour les balles rondes
→ Améliore le chargement des balles carrées allant jusqu'à 2m70 de longueur
- Tube de retenue rabattable sur pivot avec verrouillage rapide :
→ Mise en place du tube en un seul mouvement
→ Plus **aucun obstacle** sur le trajet des balles lors des phases de chargement



COMMANDES ÉLECTRIQUES

- Boîtier de commande intuitif avec ergonomie améliorée
→ Toutes les fonctions essentielles sont à portée de main
- Boîtier totalement filaire
- Gestion de la vitesse du fond mouvant par potentiomètre de 0 à 10

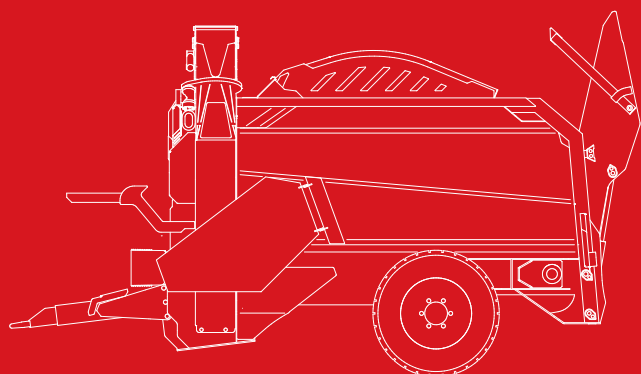

DIVERS

- Boîtier bi-vitesse
- Carter INOX démontable
- Trappe de vidange du double fond
- Passage des flexibles ultra-intégré
- Flèche réglable à 2 positions (longues ou courtes)
- Tige de témoin d'embrayage du **POWERDRIVE**
- Bol de protection de cardan démontable



X-P4 et X-P6

Les deux premiers modèles trainés de la gamme Série X proposent des **volumes de caisse de 4 et 6m³** (X-P4 et X-P6) et sont déclinés en versions Goulotte latérale ou Goulotte tournante. Chaque machine a été conçue avec soin pour répondre aux exigences spécifiques de chaque élevage.

La **robustesse** et la **performance** sont au cœur de cette nouvelle gamme, qui bénéficie de l'expertise accumulée par EUROMARK au fil des années.

Les Séries X se parent d'une nouvelle turbine encore plus puissante, d'un fond mouvant amélioré, d'une nouvelle porte de chargement et peuvent être équipées d'une grande variété d'options et de nouveaux équipements (réhausse de caisse, garde-boues, déflecteur de distribution hydraulique...).

ÉQUIPEMENTS DE SÉRIE

La **X-P4** et la **X-P6** sont disponibles dans plusieurs déclinaisons afin de répondre à tous les besoins des utilisateurs et à toutes les configurations de bâtiments

Modèle **traîné**

Goulotte latérale ou **goulotte centrale POLYFLOW**

Démêleur hydraulique ou **démêleur mécanique S.D.E.***
tous fourrages (40 sections / démêleur)



- Turbine double flux avec 8 pales TWIN boulonnées
- Carter INOX démontable pour un accès direct à la turbine
- Commandes électriques filaires ergonomiques avec Joystick
- Boîtier bi-vitesse
- Porte hydraulique allongée (capacité 1200kg)
- Cardan avec roue libre et sécurité à friction
- Tapis haute résistance - chaîne marine Ø12 Grade 80
- Noix en Hardox
- Cornières en INOX 3mm, installées sous toute la longueur des chaînes
- Arbres de tapis sur paliers à roulement avec graisseur
- Trappe de propreté
- Tige témoin d'embrayage
- Tube de retenue à verrouillage rapide
- Feux de signalisation

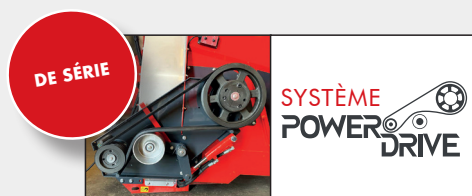

(*) S.D.E. : Système de Distribution d'Enrubannage.



X-P4_{HD} / X-P6_{HD}

CONCEPTION EUROMARK

CARACTÉRISTIQUES



VERSION LATÉRALE

VERSION POLYFLOW

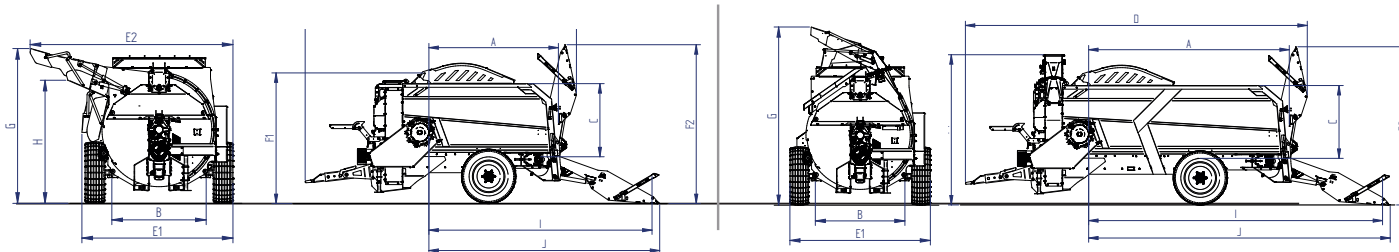

	X-P4 _{HD} LATÉRALE	X-P4 _{HD} POLYFLOW	X-P6 _{HD} LATÉRALE	X-P6 _{HD} POLYFLOW
MODÈLE TRAINÉ				
DISTANCE DE PAILLAGE	*Selon la qualité de la paille		*Selon la qualité de la paille	
	Goulotte latérale : jusqu'à 24 m*		Goulotte centrale POLYFLOW : jusqu'à 18 m*	
CAPACITÉ DERRIÈRE LE DÉMÊLEUR (m ³)	3.5		5.5	
NOMBRE DE DÉMÊLEUR	1			
DIMENSIONS INTÉRIEUR CAISSE				
A	2.20		3.40	
B ¹ /B ²			1.36/1.42	
C	1.20			
DIMENSIONS HORS TOUT				
D	4.40		5.60	
E ¹ / E ²	2.2/2.93	2.14	2.2/2.93	2.14
F ¹ / F ²	2.14/2.60	2.47/2.60	2.14/2.60	2.47/2.60
DIMENSIONS MACHINES OUVERTES				
G	2.24	2.72	2.24	2.72
H	1.78	-	1.78	-
I	3.80		5.00	
J	3.90		5.10	
POIDS (KG)**	2110**/2180	2130**/2200	2410**/2480	2330**/2500
PNEUMATIQUES	285/70 R19.5			
ESSIEU	70mm			

**version démêleurs hydraulique

ÉQUIPEMENTS OPTIONNELS...

- Goulotte latérale orientable 30°/30°
- Goulotte tournante à 320° pour les modèles **POLYFLOW**
- Système **AEROLIB**
- Sections produits difficiles (40 sections supplémentaires)
- Cardan grand angle
- Phare de travail orientable à LED
- Pourtour complet de turbine en **INOX**
- Diviseur de débit (>50L/min)
- Orientation électrique de la casquette de goulotte
- Commande téléflexible boîtier bi-vitesse
- Garde-boues
- Pesage programmable
- Commande électrique 2 fonctions
- Déflecteur distribution hydraulique
- Béquille hydraulique
- Réhausse tubulaires pour balles rondes
- Groupe hydraulique
- Goulotte **POLYFLOW +**

...LES INCONTOURNABLES

DÉFLECTEUR
DISTRIBUTION
HYDRAULIQUE



RÉHAUSSES
DE CAISSE



KIT
GARDE-BOUE



SYSTÈME AEROLIB
(BRUMISATEUR)



ORIENTATION
ÉLECTRIQUE
DE CASQUETTE



EMK EUROMARK



*selon le type de goulotte **selon la qualité de la paille

SIÈGE SOCIAL

Z.A. De La Touche - 35137 BÉDÉE - FRANCE

T : +33 (0)2 99 06 12 60

commercial@euromark.fr // www.euromark.fr

**FABRICATION
FRANÇAISE**

Nous nous réservons le droit de modifier nos matériels et leurs caractéristiques à tout moment et sans préavis.
Caractéristiques données à titre d'indication et non d'engagement. Photos non contractuelles.